

U-Profil-Zargen

Montageanleitung

U-Profil-Zargen aus Polyethylen (HDPE) zur Mauermontage

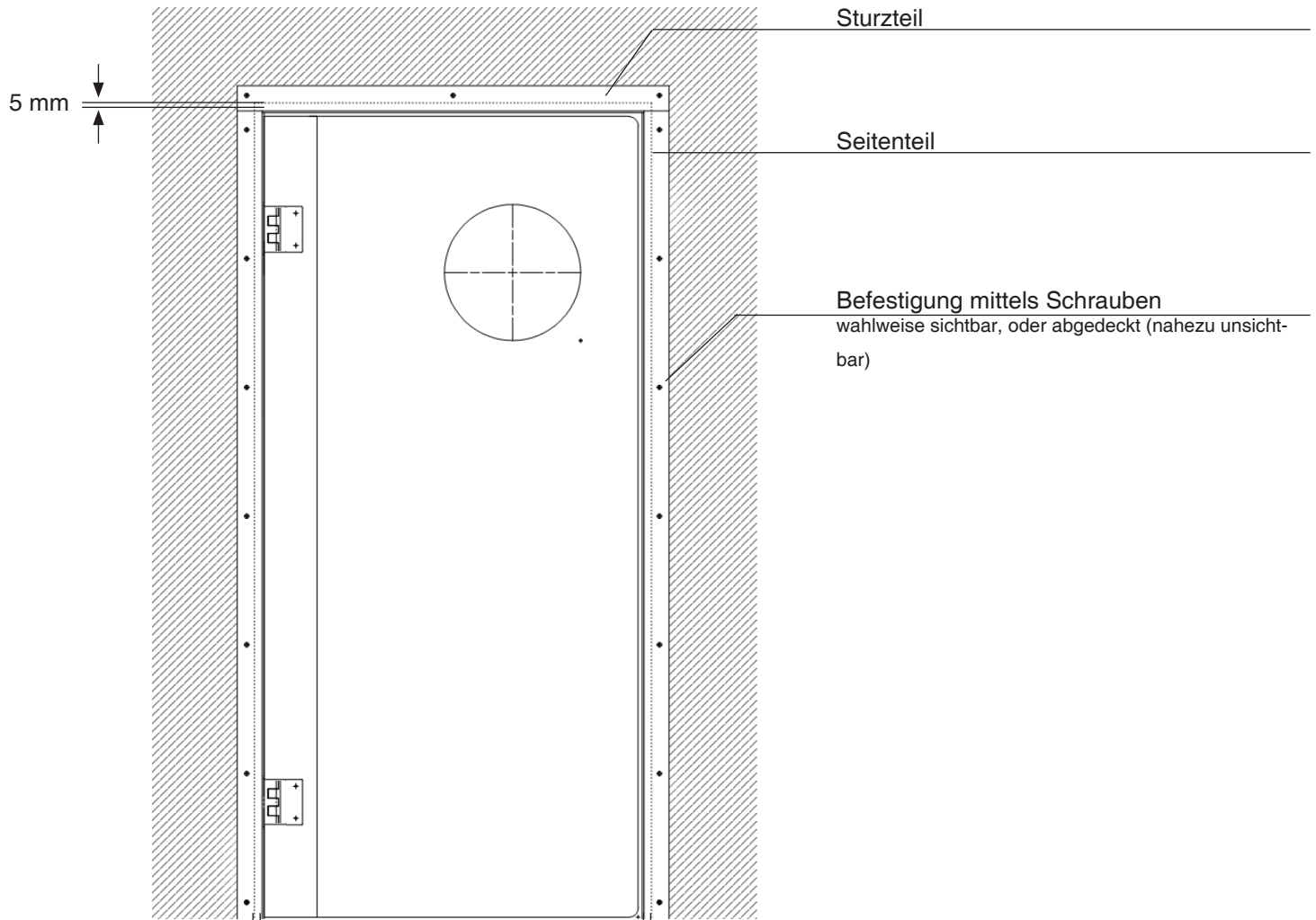

Sturzteil

Seitenteil

Befestigung mittels Schrauben
wahlweise sichtbar, oder abgedeckt (nahezu unsichtbar)

5 mm 5 mm

Klemmontage

Die Zarge wird nur an den Seitenwangen befestigt. Der Mittelsteg wird mittels Nut- und Federsystem gehalten.

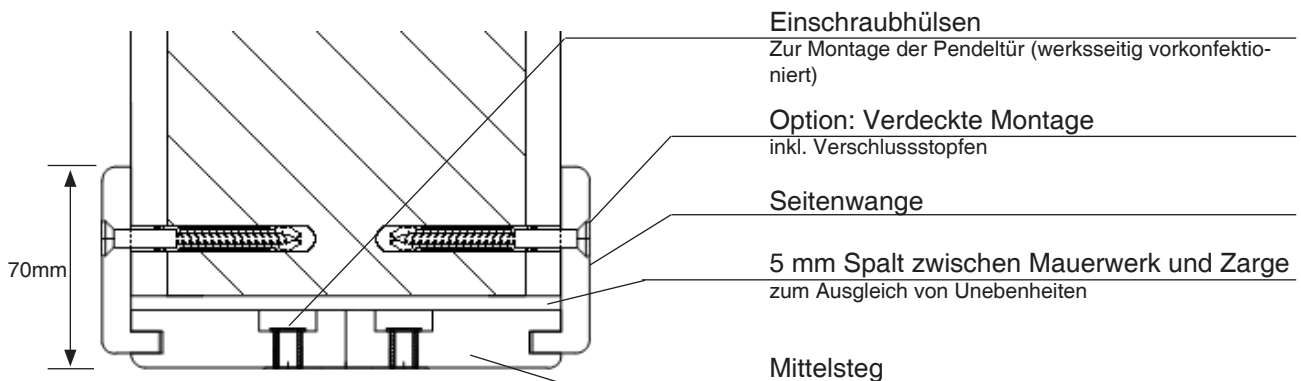

Einschraubhülsen
Zur Montage der Pendeltür (werksseitig vorkonfektioniert)

Option: Verdeckte Montage
inkl. Verschlussstopfen

Seitenwange

5 mm Spalt zwischen Mauerwerk und Zarge
zum Ausgleich von Unebenheiten

Mittelsteg

70mm

U-Profil-Zargen aus Polyethylen (HDPE) zur Paneelmontage

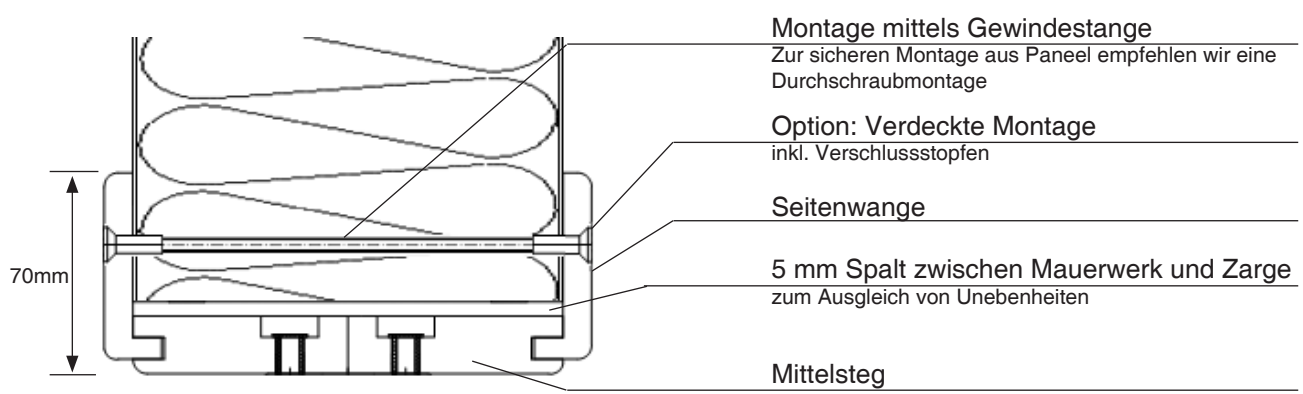
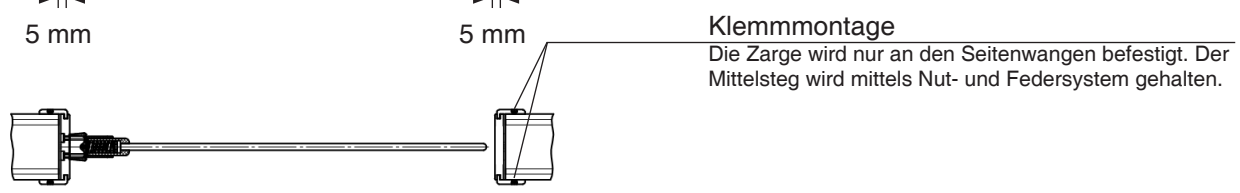
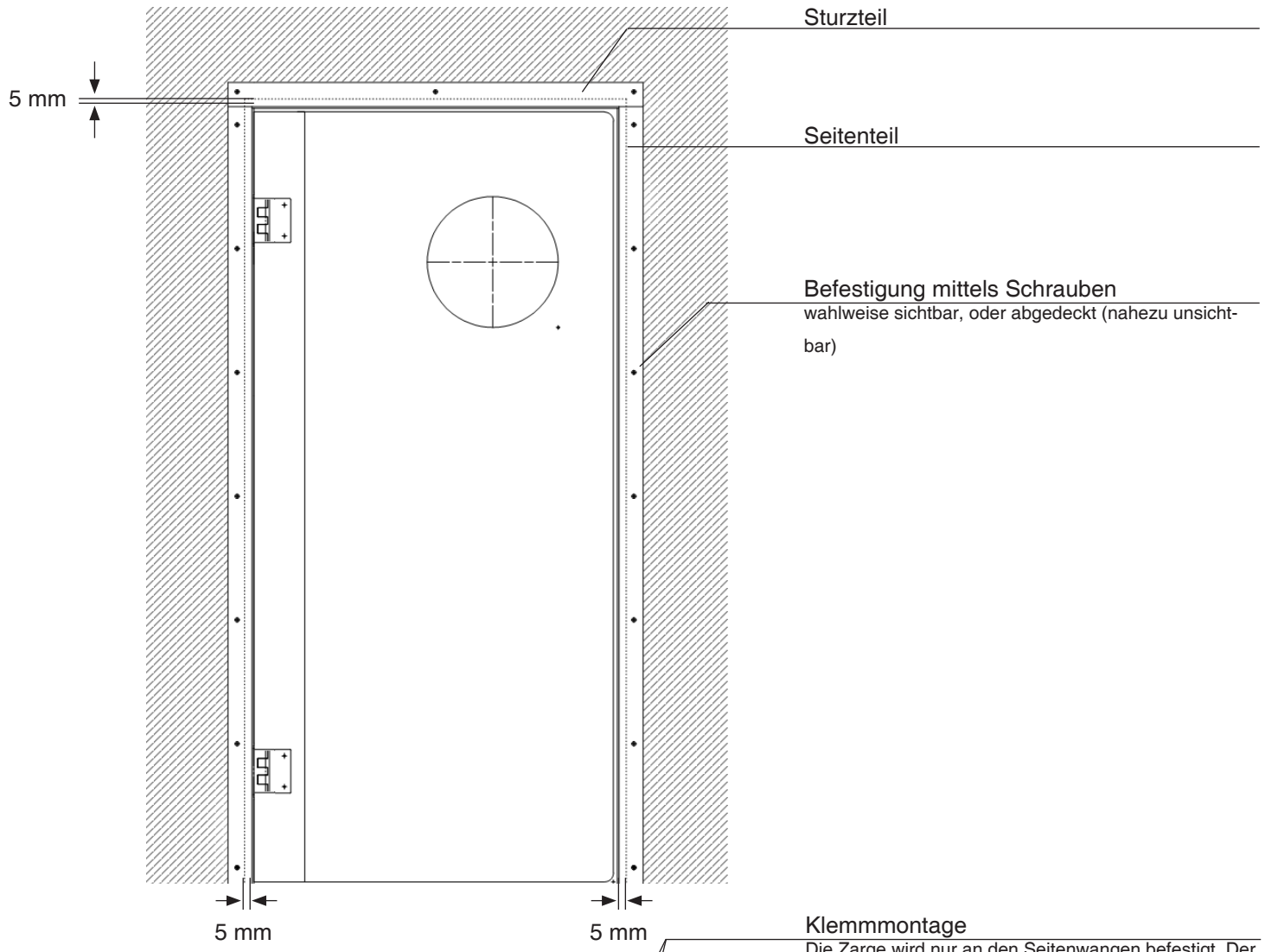

Ausführung und Lieferumfang der U-Profil-Zarge aus HDPE

Grundaufbau der U-Profil-Zarge

Die Zarge besteht aus neun Einzelteilen, mit 3 Sets zu je zwei Seitenwangen und einem Mittelsteg. Die Zarge ist bereits für die Montage der Pendeltür werksseitig vorbereitet. Für die Montage kann aus folgenden Optionen gewählt werden.

- **U-Profil-Zarge ungebohrt, ohne Montagematerial**
Die Seitenwangen sind ungebohrt und können vor Ort an den Untergrund angepasst werden.
- **U-Profil-Zarge gebohrt für sichtbare Befestigung, ohne Montagematerial**
Die Seitenwangen sind ebenfalls passend zum gewünschten Montagematerial vorgebohrt. Das Montagematerial ist bauseits vorhanden.
- **U-Profil-Zarge gebohrt für unsichtbare Verschraubung, mit Montagematerial**
Die Seitenwangen sind ebenfalls passend zum gewünschten Montagematerial vorgebohrt. Das Montagematerial wird mitgeliefert. Für die Abdeckung der Bohrlöcher nach der Montage sind die entsprechenden Verschlussstopfen enthalten.
- **U-Profil-Zarge gebohrt für Durchschraubmontage auf Paneel, mit Montagematerial**
Die Seitenwangen werden ebenfalls passend für die Durchschraubmontage mittels Gewindestangen vorgebohrt. Das Montagematerial und die Verschlussstopfen, zur Abdeckung der Bohrlöcher nach der Montage sind mit enthalten.

Montage der U-Profil-Zarge

Vormontage

Für die Montage werden die Mittelstege der Seitenteile und des Sturzteils wie in der folgenden Abbildung verschraubt (Schrauben im Lieferumfang enthalten)

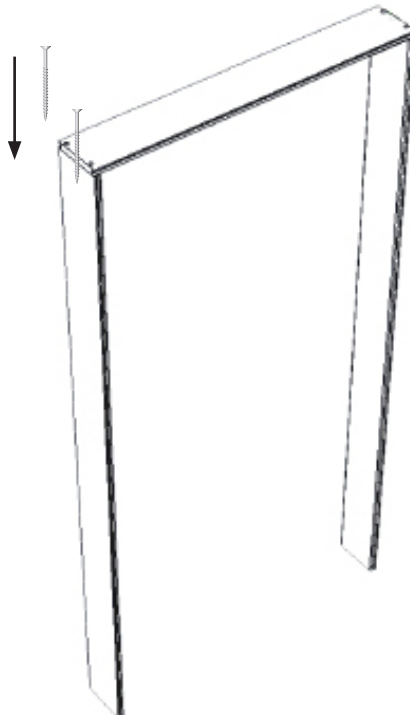

Zarge aufstellen

Die verschraubten Mittelstege werden nun im Sturz aufgestellt. Die Seitenwangen werden in die vorgesehenen Nuten gesteckt und die Zarge mittels Schraubzwingen am Mauerwerk fixiert.

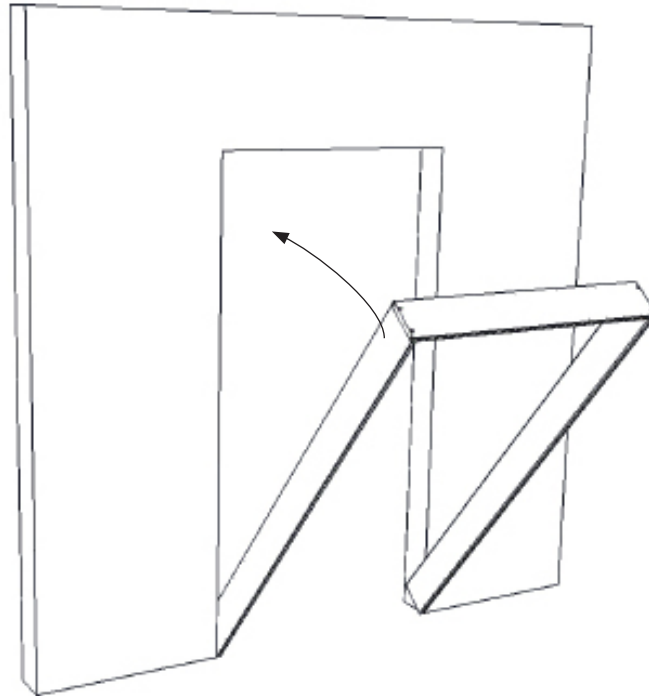

Zarge ausrichten

Die Seitenteile können nun mittels Wasserwaage ausgerichtet und mit Schraubzwingen fixiert werden. Achtung: Bei Verwendung von Schraubzwingen wird empfohlen ein Kantholz oder Kunststoffprofil dazwischen zu legen um Beschädigungen der Kunststoffoberfläche der Zarge zu vermeiden.

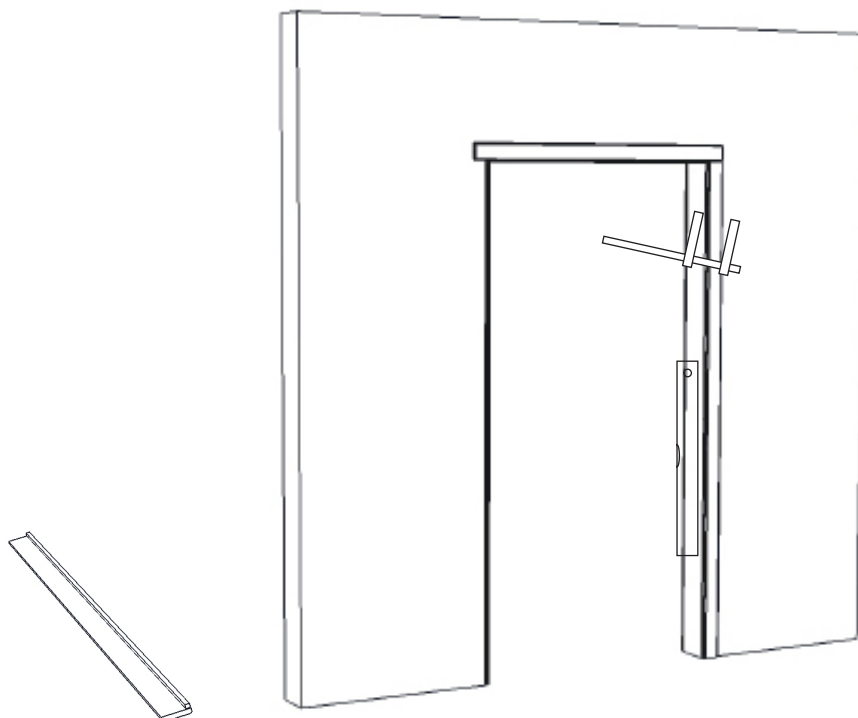

Montage

Schließlich werden die Bohrlöcher an der aufgestellten und ausgerichteten Zarge angezeichnet und gebohrt. Dabei werden lediglich die Seitenwangen gebohrt und verschraubt. Der Mittelsteg wird über das Nut- und Federsystem gehalten. Aus diesem Grund, ist darauf zu achten, dass die Seitenwangen ausreichend fixiert sind. Die Zarge kann mittels Holzwerkzeugen bearbeitet werden. Nach Abschluss der Montage können die Bohrlöcher noch mit Verschlussstopfen (falls bestellt) verdeckt werden. Dafür die Verschlussstopfen ansetzen und mittels Schlagklotz und Hammer in das Profil einschlagen.

Achtung: Ohne Verwendung eines Schlagklotzes, könnte die Zargenoberfläche beschädigt werden und anschließend Montagespuren auf dem Material zu sehen sein.

Hinweis: Wir empfehlen einen Bohrabstand von ca. 200 mm bei den Seitenwangen. Besonders im Bereich der Bänder sollte auf eine ausreichende Befestigung geachtet werden.

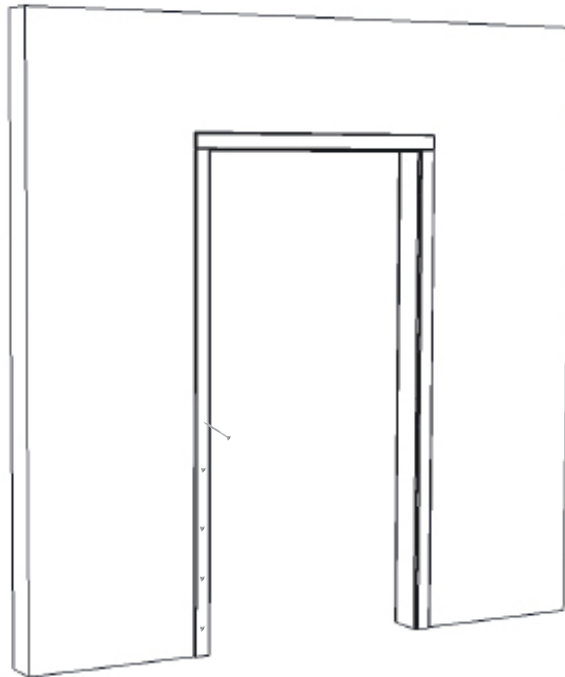

Montage der Pendeltür

Schließlich kann die Pendeltür an die werkseitig vorbereiteten Aufnahmepunkte am Mittelsteg montiert werden (Montagematerial beiliegend)

U-Profil-Zargen aus Edelstahl (V2A) zur Mauermontage

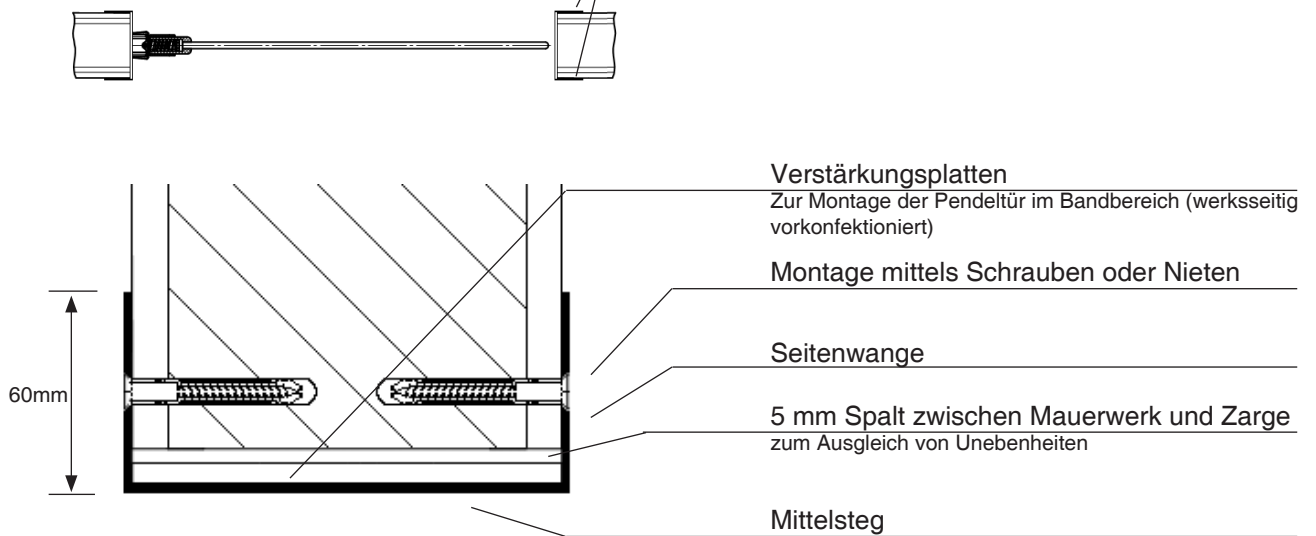
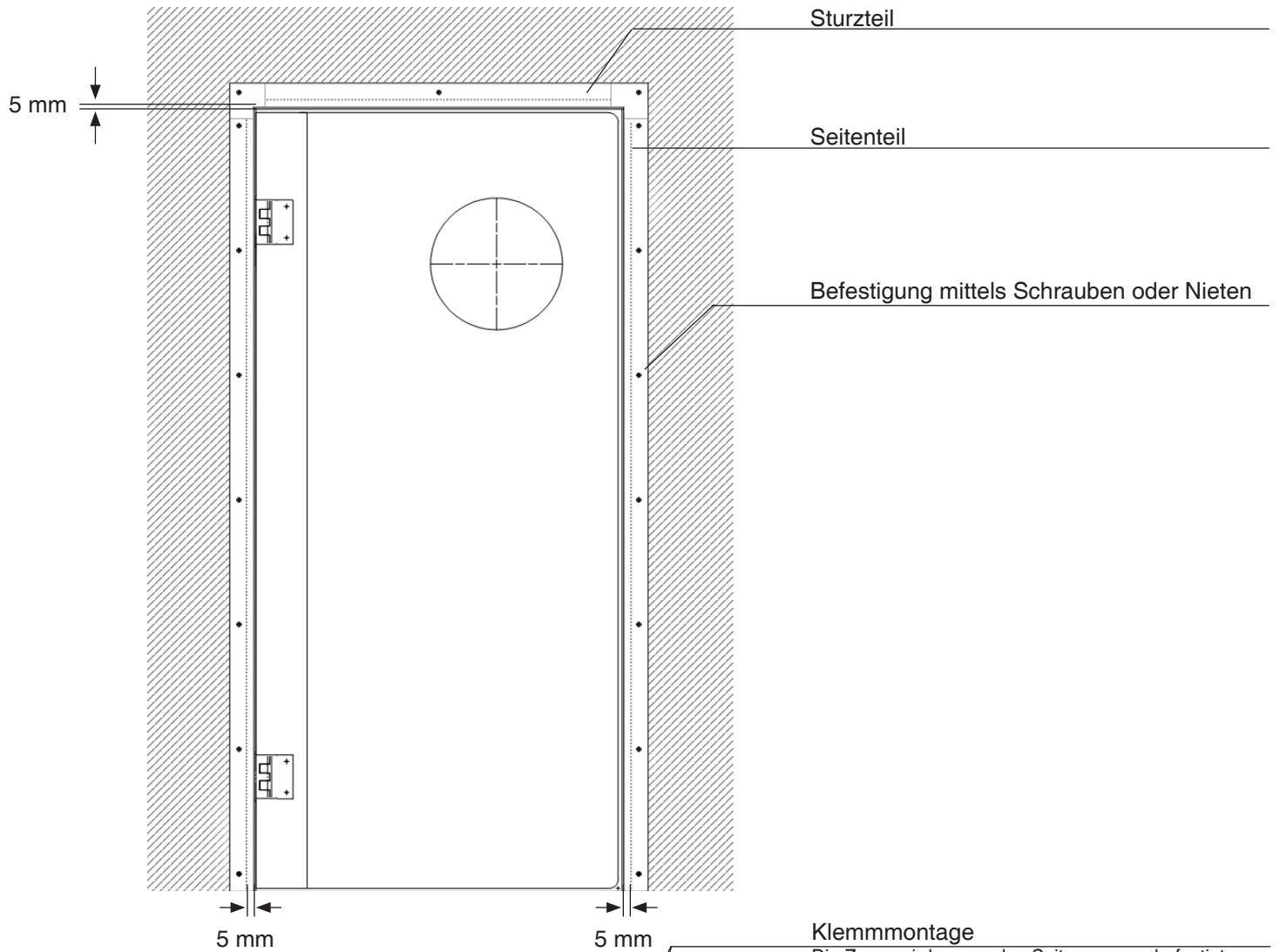

Ausführung und Lieferumfang der U-Profil-Zarge aus Edelstahl

Grundaufbau der U-Profil-Zarge

Die Zarge besteht aus drei Einzelteilen (zwei Seitenwangen und einem Sturzteil). Die Zarge ist bereits für die Montage der Pendeltür werksseitig vorbereitet. Für die Montage kann aus folgenden Optionen gewählt werden.

- **U-Profil-Zarge ungebohrt, ohne Montagematerial**
Die Seitenwangen sind ungebohrt und können vor Ort an den Untergrund angepasst werden.
- **U-Profil-Zarge gebohrt für sichtbare Befestigung, ohne Montagematerial**
Die Seitenwangen sind ebenfalls passend zum gewünschten Montagematerial vorgebohrt. Das Montagematerial ist bauseits vorhanden.

Montage der U-Profil-Zarge

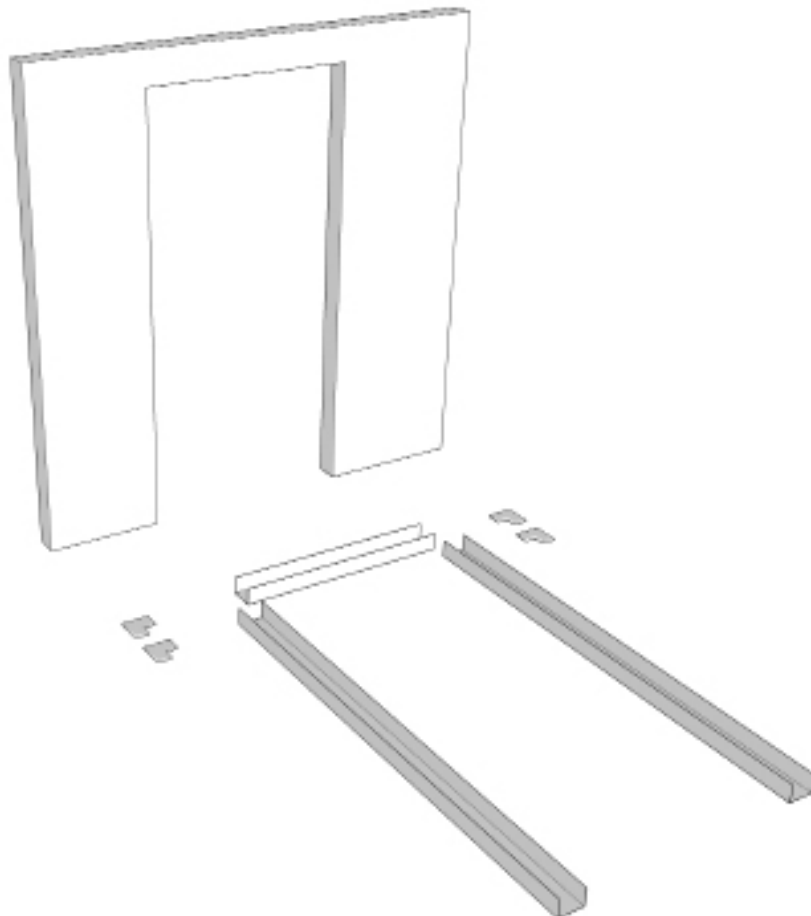

Zarge aufstellen

Als erstes werden die Seitenteile im Sturz aufgestellt und verschraubt. Die Zarge ist so konstruiert, dass sie mit 5 mm Abstand zum Sturz montiert wird, um Unebenheiten des Mauerwerks auszugleichen.

Hinweis: Wir empfehlen einen Bohrabstand von ca. 200 mm bei den Seitenwangen. Besonders im Bereich der Bänder sollte auf eine ausreichende Befestigung geachtet werden.

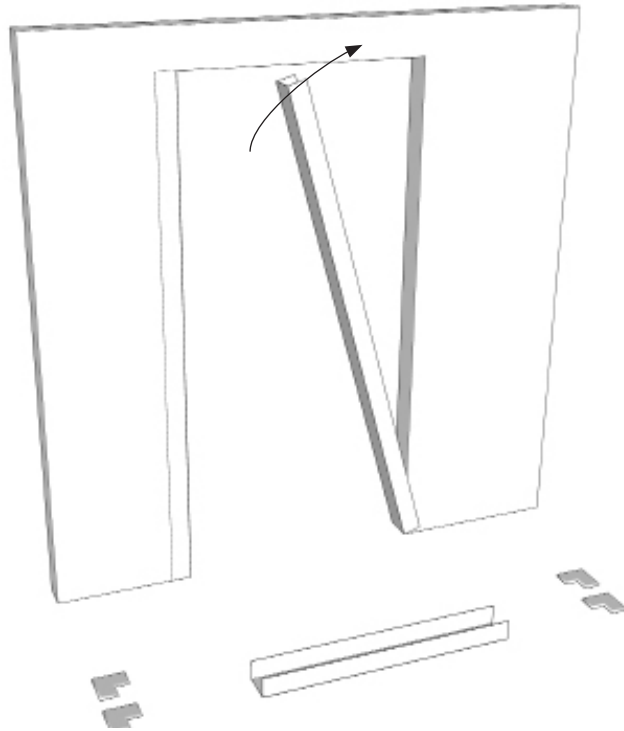

Zarge Sturzteil

Wenn die Seitenteile mittels Wasserwaage im Abstand des Sturzteils montiert wurden, wird im nächsten Schritt das Sturzteil oben - ebenfalls mit 5 mm Abstand zum Sturz - montiert.

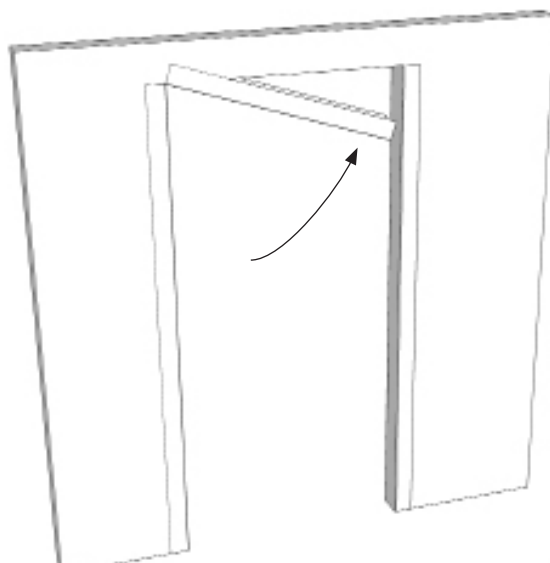

Eckverbinder

Abschließend werden die Eckverbinder aus Kunststoff auf die Ecken montiert.

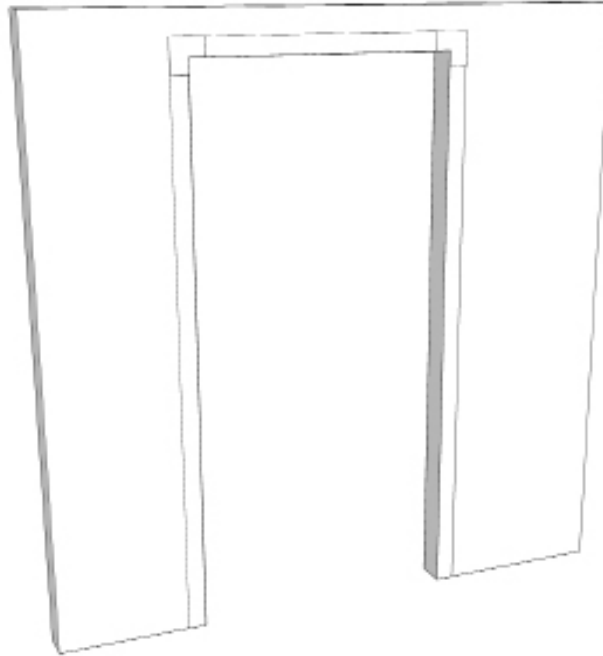

Montage der Pendeltür

Schließlich kann die Pendeltür an die werkseitig vorbereiteten Aufnahmepunkte an den Seitenteilen montiert werden (Montagematerial beiliegend)